

# KENWOOD

## KAX720PL

instructions  
 istruzioni  
 instrucciones  
 Bedienungsanleitungen  
 gebruiksaanwijzing  
 Инструкции  
 Juhised  
 Instrukcijos  
 Norādījumi

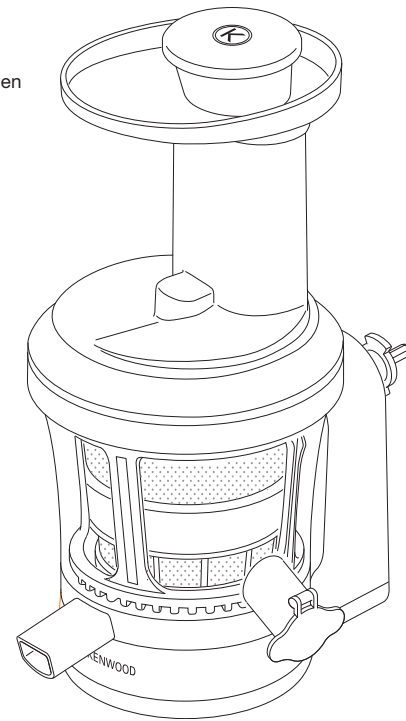

English	2 - 8
Nederlands	9 - 15
Français	16 - 23
Deutsch	24 - 30
Italiano	31 - 38
Português	39 - 45
Español	46 - 52
Dansk	53 - 59
Svenska	60 - 66
Norsk	67 - 73
Suomi	74 - 80
Türkçe	81 - 87
Česky	88 - 94
Magyar	95 - 101
Polski	102 - 109
Русский	110 - 118
Ελληνικά	119 - 126
Slovenčina	127 - 133
Українська	134 - 141
Eesti	142 - 148
Lietuvių	149 - 155
Latviešu	156 - 162
عربي	١٦٩ - ١٧٣

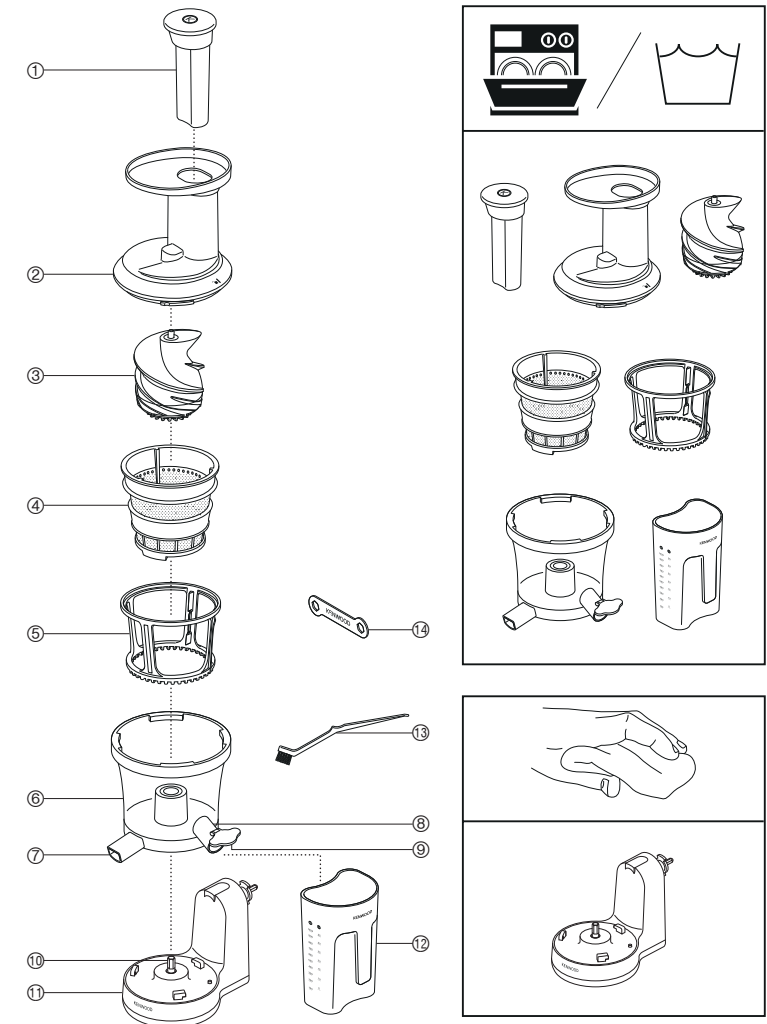

HEAD OFFICE: Kenwood Limited, 1-3 Kenwood Business Park, New Lane, Havant, Hampshire PO9 2NH  
[kenwoodworld.com](http://kenwoodworld.com)

**KENWOOD**  
 CREATE MORE

© Kenwood Ltd 2017

137676/1

137676 Iss 1 KAX720PL 6pg multi.indd 1-4

13/12/2017 14:26

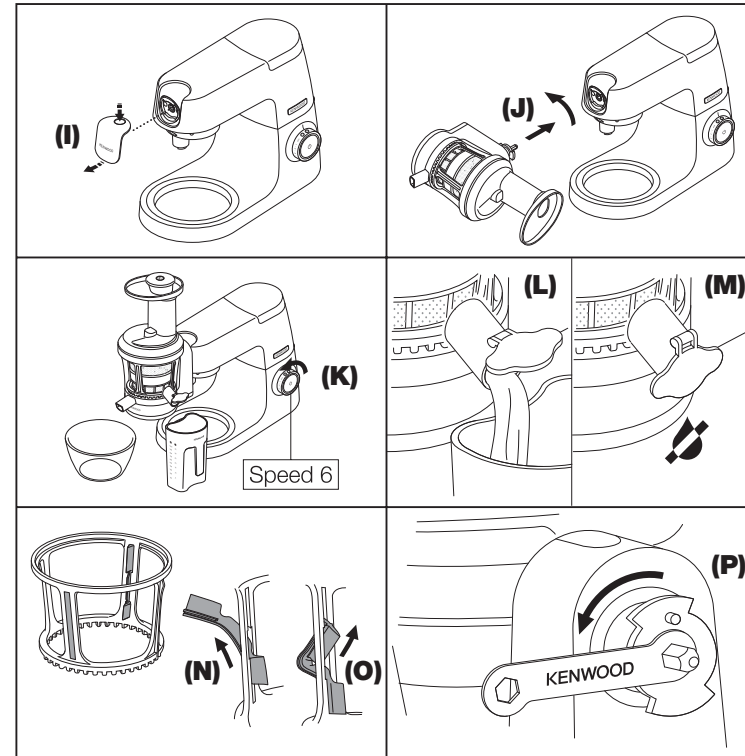
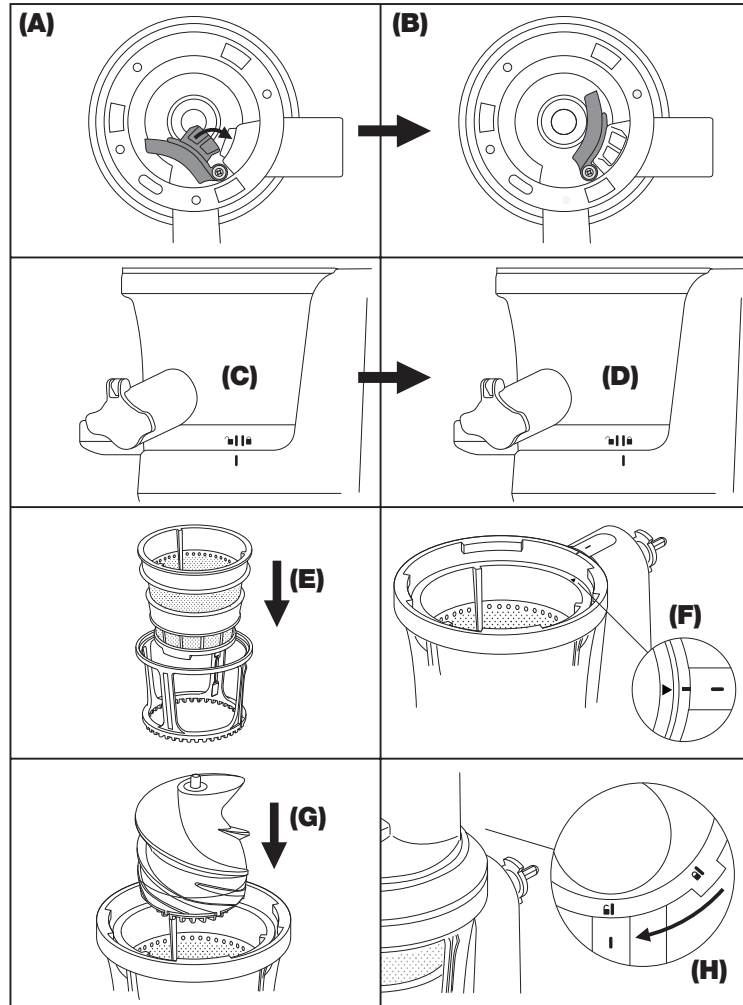

## safety

- Read these instructions carefully and retain for future reference.
- Remove all packaging and any labels.
- **Do not use the juicer if the filter is damaged.**
- Switch off and unplug:
  - before fitting or removing parts
  - before cleaning
  - after use.
- Never use a damaged attachment. Get it checked or repaired: see 'service and customer care'.
- Only use the pusher supplied. Never put your fingers in the feed tube. Unplug and remove the lid before unblocking the feed tube.
- Before removing the lid, switch off, wait for the filter to stop and remove the whole attachment from the outlet of the Kitchen Machine.
- Do not over fill the feed tube or use excessive force to push the food down the feed tube – you could damage your attachment.
- Do not process frozen fruit or vegetables. Allow to defrost before processing.
- Do not process dried or hard ingredients such as grains, fruit with hard seeds or ice as they may damage the attachment.
- Do not touch moving parts.
- Never leave the attachment switched on unattended.
- Never use an unauthorised attachment.
- Misuse of your attachment can result in injury.
- Only use the appliance for its intended domestic use. Kenwood will not accept any liability if the appliance is subject to improper use, or failure to comply with these instructions.
- Refer to your main Kitchen Machine instruction book for additional safety warnings.

# Suomi

**Ennen ohjeiden lukemista taita etusivu auki, jotta näet kuvitukset**

## turvallisuus

- Lue nämä ohjeet huolella ja säilytä ne myöhempää tarvetta varten.
- Poista pakkauksen osat ja mahdolliset tarrat.
- **Älä käytä mehupuristinta, jos suodatin on vahingoittunut.**
- Sammuta laite ja irrota pistoke pistorasiasta:
  - ennen osien kiinnittämistä ja irrottamista
  - ennen puhdistamista
  - käytön jälkeen
- Älä koskaan käytä vaurioitunutta lisälaitetta. Toimita se tarkistettavaksi ja korjattavaksi. Lisätietoja on huolto ja asiakaspalvelu -kohdassa.
- Käytä vain mukana toimitettua työnnintä. Älä työnnä sormiasi syöttöputkeen. Irrota pistoke pistorasiasta ja irrota kansi aina ennen tukoksen poistamista syöttöputkesta.
- Ennen kannen poistamista katkaise virta ja odota, että suodatin pysähtyy. Irrota koko laite yleiskoneen liitännästä.
- Älä täytä syöttöputkea liikaa tai työnnä ruokaa putkeen liian voimakkaasti. Muutoin laite voi vaurioitua.
- Älä käsittele jäätyneitä hedelmiä tai vihanneksia. Anna niiden sulaa ensin.
- Älä käsittele kuivattuja tai kovia aineosia, kuten jyviä, kovia siemeniä sisältäviä hedelmiä tai jäätä. Muutoin laite voi vaurioitua.
- Älä koske liikkuviin osiin.
- Älä jätä laitetta päälle ilman valvontaa.
- Älä käytä lisälaitetta, jota valmistaja ei ole hyväksynyt.
- Lisälaitteen väärinkäyttö voi aiheuttaa loukkaantumisen.
- Käytä laitetta ainoastaan sille tarkoitettuun kotitalouskäyttöön. Kenwood-yhtiö ei ole korvausvelvollinen, jos laitetta on käytetty väärin tai näitä ohjeita ei ole noudatettu.
- Yleiskoneen käyttöohjeessa on lisätietoja turvallisuudesta.

- Tämä laite täyttää EU-asetuksen 1935/2004 elintarvikkeiden kanssa kosketuksiin joutuvista materiaaleista ja tarvikkeista.

Tämä lisälaite on yhteensopiva Twist-liitosjärjestelmän  kanssa. Se sopii uusimman sukupolven Kenwood Chef -malleihin, joiden tunnuksset ovat KVC, KVL ja KCC. Lisäksi tämä lisälaite voidaan yhdistää KMix-keittikoneisiin, joissa on hitaan nopeuden kiinnityspaikka (KMX-sarja).

Lisävaruste on yhteensopiva yleiskoneen kanssa, jos siinä ja varusteessa käytetään Twist-liitosjärjestelmää .

Jos yleiskoneessasi käytetään Bar-liitosjärjestelmää , on käytettävä sovitinta. Sovittimen koodi on KAT001ME. Saat lisätietoja ja voit tilata sovitimen osoitteessa [www.kenwoodworld.com/twist](http://www.kenwoodworld.com/twist).

#### ennen ensimmäistä käyttökertaa

Pese osat hoito ja puhdistus -kohdassa kuvatulla tavalla.

## selite





- ① työnnin
- ② syöttösuppilolla varustettu kansi
- ③ ruuvi
- ④ suodatinkori
- ⑤ pyörivä kaapimenpidin
- ⑥ mehuastia
- ⑦ jätteenpoisto
- ⑧ mehun ulostulo
- ⑨ tippalukko
- ⑩ käyttöakseli
- ⑪ käyttöyksikkö
- ⑫ mehukannu
- ⑬ puhdistusharja
- ⑭ kiintoavain

## mehupuristimen kokoaminen (A → H)

### A+B

Aseta jätteen pysäyttävä osa **(A)** aukkoon mehuastian  pohjalle ja kiinnitä se painamalla **(B)**.



### C+D

Kiinnitä mehuastia  käyttöyksikköön kohdistamalla mehuastian kyljessä näkyvä  käyttöyksikön **(C)** kyljessä näkyvään merkkiin . Lukitse astia kääntämällä sitä myötäpäivään, kunnes  kohdistuu käyttöyksikön **(D)** merkkiin .

### E

Aseta suodatinkori  kaapimenpiteeseen  **(E)**.







### F

Laske kaapimenpidinasetelma mehuastiaan ja kohdista  käyttöyksikön **(F)** yläosassa näkyvään merkkiin . Varmista, että suodatinkori lukittuu paikoilleen.

### G

Aseta ruuvi  suodatinkoriin ja paina se paikalleen **(G)**. **Huomio: Kantta ei voi asettaa paikalleen, jos ruuvia ei ole painettu pohjaan saakka.**

### H

Aseta kansi  paikalleen. Varmista, että  kohdistuu käyttöyksikön yläosan **(H)** merkkiin . Käännä kantta myötäpäivään, kunnes  kohdistuu käyttöyksikön yläosan **(H)** merkkiin . Aseta työnnin  syöttöputkeen.

## mehupuristimen käyttäminen

### (I → M)

#### I

Irrota hitaan nopeuden aukon kansi.

#### J

Kun laite on kuvassa näkyvässä asennossa, paikanna hitaan nopeuden aukko ja lukitse paikalleen kääntämällä.

#### K

Aseta kulho jätteenpoiston ⑦ alle. Aseta mehukannu ⑫ mehun ulostulon ⑧ alle. Ennen mehun puristamisen aloittamista varmista, että tippalukko ⑨ on avoimessa asennossa (**L**).

- Kun puristat mehua erilaisista hedelmistä ja vihanneksista, katso lisätietoja käyttösuosituskaaviosta.

#### K

Käynnistä yleiskone nopeudelle 6. Työnnä aineksia hitaasti työntimen avulla. Huomaa: Kaapimenpitimen on tarkoitus pyöriä toiminnan aikana.

- Saat mahdollisimman paljon mehua työntämällä aineksia hitaasti työntimen avulla. Älä käytä liikaa voimaa. Ruuvien tulee vetää ainekset alas. Kun kaikki ainekset on työnnetty mehupuristimeen, anna sen käydä, kunnes kaikki mehu on valunut ulos. Tarvittava aika vaihtelee hedelmien tyyppin ja mehun paksuuden mukaan.

#### M

Katkaise virta. Odota, kunnes mehun virtaaminen muuttuu pisaroimiseksi. Aseta tippalukko ⑨ paikalleen ennen mehuastian poistamista.

**Jos mehupuristinta käytettäessä ilmenee ongelmia, katso lisätietoja ongelmanratkaisuoheista.**

#### P

- Jos aineksia tarttuu syöttöputkeen tai ruuviin ja mehupuristin lakkaa toimimasta, pysäytä yleiskone ja irrota laite.
- Kun laite on irrotettu yleiskoneesta, poista kansi ja tukos. Jos kansi on tarttunut kiinni ja sitä on vaikea irrottaa, käännä laitteen käyttöakselia vastapäivään (**P**) kiintoavaimella ⑭, kunnes ruoka-aine irtoaa ja kannen voi poistaa. Kun ruoka-aine on irrotettu, kokoa laite ja kiinnitä se yleiskoneeseen uudelleen.

## mehupuristimen käyttövihjeitä

- Pese kaikki hedelmät ja vihannekset huolellisesti ennen mehun puristamista niistä.
- Saat mahdollisimman paljon mehua työntämällä syöttöputkeen vain vähän aineksia kerrallaan ja painamalla hitaasti.
- Kovat ainekset kannattaa käsitellä huoneenlämpöisinä.
- Ohuita kuoria ei tarvitse poistaa. Vain esimerkiksi appelsiinien, ananasten, melonien ja raakojen punajuurten syömäkelvottomat kuoret täytyy poistaa.
- Käytä tuoreita hedelmiä ja vihanneksia. Niissä on enemmän mehua.
- Poista kivet ja kovat siemenet esimerkiksi luumuista ja kirsikoista.
- Vitamiinit tuhoutuvat. Mitä nopeammin mehu juodaan, sitä enemmän vitamiineja siinä on.
- Jos mehua on säilytettävä, se säilyy muutaman tunnin jääkaapissa. Se säilyy paremmin, jos lisäät joukkoon hieman sitruunamehua.

### **Terveys-suosituksia**

- Ellet ole tottunut juomaan tuoremehua, juo sitä enintään kolme lasillista (230 ml) päivässä.
- Laimenna mehua lapsia varten lisäämällä siihen puolet vettä.
- Tummista vihreistä vihanneksista, kuten parsakaalista tai pinaatista, tai punaisista, kuten punajuuresta tai punakaalista, puristettu mehu on erittäin voimakasta, joten laimenna se.
- Hedelmämeहुssa on runsaasti fruktoosia eli hedelmä-sokeria, joten diabeetikoiden ja alhaisesta verensokerista kärsivien on juotava sitä varovaisesti.

käyttösuositustaulukko		
Hedelmät/vihannekset	Valmistelut	Vihjeitä ja neuvoja
Omena	Paloittele syöttöputkeen mahtuviksi paloiksi.	Saat kovista aineksista eniten mehua, kun ne ovat huoneenlämpöisiä.
Porkkanat	Paloittele syöttöputkeen mahtuviksi paloiksi.	
Ananas	Poista lehdet ja kanta leikkaamalla ylä- ja alaosa irti. Leikkaa pituussuuntaisiksi suikaleiksi.	Puhdista suodatin jokaisen suuren ananaksen jälkeen, jotta se ei tukkeudu.
Siemenettömät viinirypäleet	Poista varret.	Saat eniten mehua puristamalla kourallisen rypäleitä kerrallaan.
Tomaatit	Paloittele syöttöputkeen mahtuviksi paloiksi.	Saat tasaisen mehun sijasta paksua hedelmälihaa sisältävää mehua.
Mangot	Poista paksut kuoret ja kivet.	Mehusta tulee erittäin paksua.
Melonit	Poista paksut kuoret.	–
Kiivit	Paloittele syöttöputkeen mahtuviksi paloiksi.	–
Pehmeät marjat, kuten vadelmat tai karhunvatukat	Laita mehupuristimeen kokonaisina.	Saat eniten mehua puristamalla pienen kourallisen kerrallaan.
Kovat marjat, kuten karpalot		
Punajuuret (raa'at)	Poista lehdet ja kuori.	–
Lehtivihannekset, kuten lehtikaali, pinaatti ja vehnänoraat	Kääri lehdet nipuiksi.	–
Selleri	Laita mehupuristimeen kokonaisina.	–
Kurkku	Paloittele syöttöputkeen mahtuviksi paloiksi.	–
Sitruhedelmät, kuten appelsiinit	Kuori ja poista valkoinen osa.	–
Kiviä tai kovia siemeniä sisältävät hedelmät (esimerkiksi nektariinit, luumut ja kirsikat)	Poista kivet tai kovat siemenet ennen puristamista.	–
Granaattiomenat	Avaa rikkomalla kuori ja murtamalla hedelmä. Upota lohkot suureen kulholliseen kylmää vettä ja erottele siemenet. Ne painuvat kulhon pohjalle ja valkoinen aines nousee veden pinnalle.	–

## hoitaminen ja puhdistaminen

- Ennen puhdistamista katkaise laitteesta virta, irrota pistoke pistorasiasta ja irrota mehupuristimen osat toisistaan.
- Esimerkiksi porkkana tai lehtivihreää sisältävät vihannekset voivat aiheuttaa värjäytymiä. Tahroja tulee vähemmän, kun kaikki osat puhdistetaan heti käytön jälkeen.
- Älä puhdista jätteen poistoa tai suodattimen ulostuloa veitsen kaltaisella terävällä esineellä. Muutoin mehuastia voi vaurioitua. Puhdista aukot harjan kärjellä.

### **käyttöyksikkö**

- Pyyhi kostealla kankaalla ja kuivaa.
- Älä upota veteen.

### **suodatin**

- Jätteet ja kuidut on helpompi poistaa, kun tippalukko asetetaan suljettuun asentoon. Käynnistä mehupuristin. Kaada syöttöputkeen noin 300 ml vettä. Anna mehupuristimen käydä noin 20 sekuntia. Aseta mehuastia mehun ulostulon alle. Anna veden valua ulos.
- Puhdista suodatinkori heti mehun puristamisen jälkeen.
- Puhdista suodatin käyttämällä laitteen mukana toimitettua harjaa. Saat parhaat tulokset huuhtelemalla juoksevalla vedellä ja harjaamalla.

### **kaapimenpidin N+O**

- Suodattimenpitimen kaapimet voidaan poistaa puhdistusta varten **(N)**. Kokoa asettamalla ylemmät/alemmat kaapimet suodattimenpitimen koloon ja kiinnitä ne **(O)**. Ennen mehupuristimen kokoamista varmista, että kaapimet on vaihdettu ja sovitettu oikein.

## huolto ja asiakaspalvelu









- Jos lisälaitteen käyttämisen aikana ilmenee ongelmia, katso lisätietoja käyttöohjeen ongelmanratkaisuohteista tai siirry osoitteeseen [www.kenwoodworld.com](http://www.kenwoodworld.com) ennen avun pyytämistä.
- Tuotteesi takuu koostuu sen varsinaisesta takuusta ja ostomaan kuluttajansuojasta.
- Jos Kenwood-tuotteesi vikaantuu tai siihen tulee toimintahäiriö, toimita tai lähetä se valtuutettuun KENWOOD-huoltokorjamoona. Löydät lähimmän valtuutetun KENWOOD-huoltokorjaamon tiedot osoitteesta [visit www.kenwoodworld.com](http://www.kenwoodworld.com) tai maakohtaisesta sivustosta.
- Kenwood on suunnitellut ja muotoillut Iso-Britanniassa.
- Valmistettu Kiinassa.

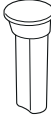
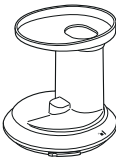

### **TÄRKEITÄ TIETOJA TUOTTEEN HÄVITTÄMISEKSI OIKEIN SÄHKÖ- JA ELEKTRONIIKKALAITEROMUSTA ANNETUN ASETUKSEN MUKAISESTI (WEEE)**

Tuotetta ei saa hävittää yhdessä tavallisten kotitalousjätteiden kanssa sen lopullisen käytöstä poiston yhteydessä.

Vie se paikallisten viranomaisten hyväksymään kierrätyskeskukseen tai anna se jälleenmyyjän hävitettäväksi, mikäli kyseinen palvelu kuuluu jälleenmyyjän toimialaan. Suojelet luontoa ja vältä virheellisen tai väärän romutuksen aiheuttamilta terveysriskeiltä, mikäli hävität kodinkoneen erillään muista jätteistä. Näin myös kodinkoneen sisältämät kierrätettävät materiaalit voidaan kerätä talteen, jolloin säästät energiaa ja luonnonvaroja. Tuotteessa on ristillä peitetty roskasäiliön merkki, jonka tarkoituksena on muistuttaa että kodinkoneet on hävitettävä erikseen muista kotitalousjätteistä.

Osa	Voidaan pestä astianpesu-koneessa 	Käsinpesu 	Pyyhi kostealla liinalla 
	✓	✓	✓
	✓	✓	✓
	✓	✓	✓
	✓	✓	✓
	✓	✓	✓
	x	✓	✓
	✓	✓	✓
	x	x	✓



## ongelmanratkaisuohteista

Ongelma	Syy	Ratkaisu
Laite ei käynnisty tai ei toimi.	<ul style="list-style-type: none"> <li>Ei virtaa.</li> <li>Mehuastia ei ole kunnolla paikallaan käyttöyksikössä tai kantta ei ole kiinnitetty oikein.</li> </ul>	<ul style="list-style-type: none"> <li>Varmista, että pistoke on pistorasiassa.</li> <li>Tarkista, että kaikki osat ovat oikein paikoillaan.</li> </ul>
Mehupuristin pysähtyi normaalissa käytössä.	<ul style="list-style-type: none"> <li>Suodattimessa ja ruuvissa on tukos.</li> <li>Aineksia ei ole leikattu riittävän pieniksi paloiksi.</li> </ul>	<ul style="list-style-type: none"> <li>Älä yritä avata kantta väkisin.</li> <li>Sammuta virta, irrota pistoke pistorasiasta ja irrota laite yleiskoneesta. Poista kansi. Tarkista tukosten varalta. Poista ainekset tarvittaessa ja jatka mehun puristamista.</li> </ul>
	<ul style="list-style-type: none"> <li>Mehupuristin on ylikuormitettu aineiden liian suuren määrän vuoksi.</li> </ul>	<ul style="list-style-type: none"> <li>Sammuta virta, irrota pistoke pistorasiasta ja irrota laite yleiskoneesta. Irrota mehupuristin. Puhdista mehupuristin ja kokoa se.</li> </ul>
Astian alta vuotaa nestettä.	<ul style="list-style-type: none"> <li>Jätteen pysäyttävä osa ei ole paikallaan tai se on irronnut käytön aikana.</li> </ul>	<ul style="list-style-type: none"> <li>Tarkista, että jätteen pysäyttävä osa on oikein paikallaan.</li> </ul>
Mehun ulostuloaukosta ei tule mehua.	<ul style="list-style-type: none"> <li>Tippalukko on suljettu.</li> </ul>	<ul style="list-style-type: none"> <li>Irrota tippalukko ja anna mehun virrata astiaan.</li> </ul>
Mehu sisältää liikaa hedelmälihaa.	<ul style="list-style-type: none"> <li>Suodatin tai ruuvi on tukossa.</li> <li>Ainekset sisältävät runsaasti kuituja.</li> </ul>	<ul style="list-style-type: none"> <li>Leikkaa varsinkin runsaasti kuituja sisältävät ainekset pieniksi paloiksi, jotta kuidut eivät kierry ruuvin ympärille.</li> </ul>
Kaapimenpidin ei pyöri.	<ul style="list-style-type: none"> <li>Suodatin tai ruuvi ei ole kunnolla paikallaan.</li> </ul>	<ul style="list-style-type: none"> <li>Varmista, että laite on koottu oikein.</li> </ul>
Mehun puristamisen aikana kuuluu kitisevä ääni.	<ul style="list-style-type: none"> <li>Kaapimenpitimen ja astian välissä on kitkaa.</li> </ul>	<ul style="list-style-type: none"> <li>Tämä on normaalia.</li> <li>Älä käytä laitetta tyhjänä.</li> </ul>
Mehupuristimen osiin tulee tahroja.	<ul style="list-style-type: none"> <li>Ainekset värjäävät.</li> </ul>	<ul style="list-style-type: none"> <li>Voit poistaa värjäytymiä hankaamalla niitä kasviöljyyn kastetulla kankaalla.</li> </ul>